

SPIR-F

Basic switching, wall, back box mounted, PIR, occupancy sensor

Grundschtaltung, Wand, Unterputzkasten-Montage, PIR, Anwesenheitssensor

Conmutación básica, pared, montaje en caja trasera, PIR, sensor de ocupación

Permutação básica, montagem na parede e na caixa traseira, PIR, sensor de ocupação

Commutation de base, mur, montage sur boîtier arrière, PIR, capteur de présence

Sensore di occupazione con commutazione di base, da parete, installazione con scatola di fissaggio, PIR

Basisschakeling, wand, inbouwdoos, PIR, aanwezigheidssensor

Инфракрасный датчик присутствия, монтаж на стену, коммутация - реле



**Warning | Warnung | Advertencia |
Aviso | Attention | Attenzione |
Waarschuwing | Внимание**

EN This device should be installed by a qualified electrician in accordance with the latest edition of the IEE wiring regulations.

DE Dieses Gerät ist ausschließlich von qualifizierten Elektrofachkräften zu installieren.

ES Sólo un electricista cualificado debe instalar este dispositivo.

PT Somente um electricista qualificado deve instalar este dispositivo.

FR Seul un électricien qualifié peut installer ce dispositif.

IT Il dispositivo deve essere installato da un elettricista qualificato.

NL Dit apparaat moet worden geïnstalleerd door een gekwalificeerde elektricien.

RU Это устройство должно быть установлено квалифицированным электриком.



Dimensions (mm) | Abmessungen (mm) | Dimensiones (mm) | Dimensões (mm) | Dimensioni (mm) |
Dimensies (mm) | Размеры (мм)

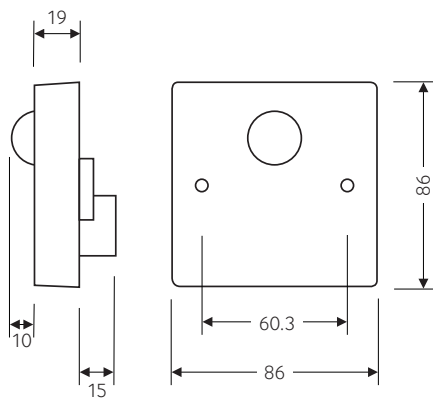

Detection pattern | Erfassungsbereich | Patrón de detección | Padrão de detecção |
Performance de détection | Modello di rilevazione | Detectie zone | Шаблон обнаружения

high < sensitivity > low

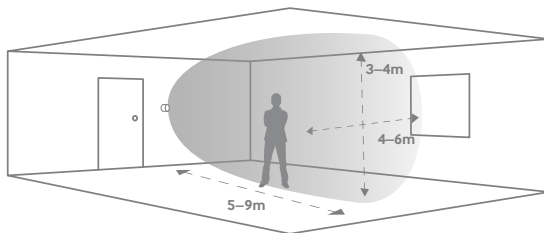

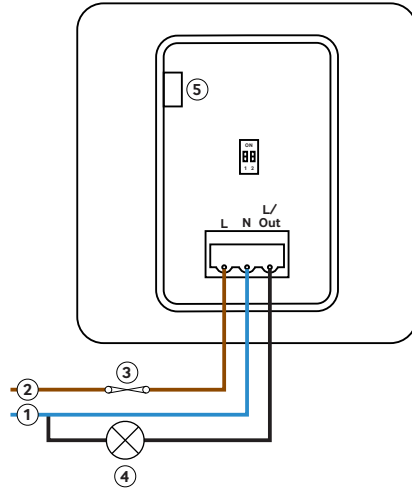

EN Key

1. Neutral
2. Live
3. 10A circuit protection if required
4. Load
5. Timing adjustment wheel

DE Zeichenerklärung

1. Neutral
2. Netzspannungsführend
3. 10A Kurzschlussicherung, falls nötig
4. Last
5. Drehregler zur Zeiteinstellung

ES Leyenda

1. Neutro
2. Fase
3. 10A protección de circuito, en caso necesario
4. Carga
5. Rueda de ajuste de tiempo

PT Legenda

1. Neutro
2. Fase
3. 10A proteção do circuito, caso necessário
4. Carga
5. Roda de ajuste de temporização

FR Légende

1. Neutre
2. Phase
3. 10A protection du circuit si nécessaire
4. Charge
5. Molette de réglage de la temporisation

IT Legenda

1. Neutro
2. Fase
3. 10A protezione del circuito, se necessario
4. Carico
5. Rotella di regolazione della tempistica

NL Legenda

1. Nul
2. Fase
3. 10A beveiliging indien nodig
4. Belasting
5. Instelwiel/tje timing

RU Условные обозначения

1. Нейтральный
2. Фаза
3. 10А защита цепи при необходимости
4. Загрузить
5. Колесо регулировки времени

- EN** This device is designed to be flush wall-mounted.
- Do not site the unit where direct sunlight might enter the sensor.
 - Do not site the sensor within 1m of any lighting, forced air heating or ventilation.
 - Do not fix the sensor to an unstable or vibrating surface.

- DE** Das Modell ist für die Wandmontage vorgesehen.
- Einheit so anbringen, dass der Sensor vor direkter Sonneneinstrahlung geschützt ist.
 - Sensor mit Mindestabstand von 1m zu Lichtquellen, Luftheizung oder Ventilation anbringen.
 - Sensor nicht an einer instabilen oder vibrierenden Oberfläche montieren.

- ES** Este producto está diseñado para montarse en una pared.
- Evite que la luz del sol incida directamente sobre el sensor.
 - No coloque el sensor a menos de 1 m de fuentes de iluminación, salidas de calefacción por aire forzado o ventilación.
 - No fije el sensor a superficies que vibren o no sean estables.

- PT** Este dispositivo foi projetado para ser montado na parede.
- Não instale a unidade num local onde a luz solar direta possa incidir no sensor.
 - Não coloque o sensor a menos de 1m de qualquer iluminação, aquecimento ou ventilação de ar forçado.
 - Não fixe o sensor em uma superfície instável ou sujeito a vibrações.

- FR** Le produit est conçu pour être encastré dans un mur.
- Ne pas placer l'unité dans une position où la lumière directe du soleil pourrait pénétrer dans le capteur.
 - Ne pas placer le capteur à moins d'un mètre de tout dispositif d'éclairage, de chauffage ou de ventilation à air forcé.
 - Ne pas fixer le capteur sur une surface instable ou vibrante.

- IT** Questo dispositivo è progettato per essere a filo con il muro.
- Non collocare l'unità in una posizione in cui la luce diretta del sole possa entrare nel sensore.
 - Non posizionare il sensore a meno di un metro da un qualsiasi tipo di illuminazione, sistema di riscaldamento o ventilazione.
 - Non installare il sensore su superfici instabili o soggette a vibrazioni.

- NL** Dit apparaat is ontworpen voor installatie aan de muur.
- Plaats het apparaat niet op een locatie waar direct zonlicht de sensor kan binnendringen.
 - Plaats de sensor niet op minder dan 1 meter afstand van verlichting, geforceerde luchtverwarming of ventilatie.
 - Bevestig de sensor niet op een onstabiel of trillend oppervlak.

- RU** Это устройство предназначено для настенного монтажа.
- Не размещайте устройство в местах, где прямой солнечный свет может попасть в датчик.
 - Не размещайте датчик в пределах 1 м от освещения, принудительного воздушного отопления или вентиляции.
 - Не закрепляйте датчик на неустойчивой или вибрирующей поверхности.

Create cut out | Erstellen Sie einen Ausschnitt | Orificio de corte | Fixação no teto | Percer |
Creare il foro | Sparing maken | Выполните вырез в панели

1

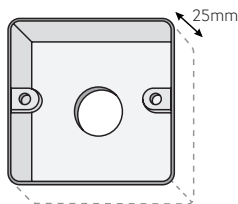

- EN** The device is designed to fit both UK and EU style backboxes. Create a cut out for your backbox style.

- DE** Das Gerät ist sowohl für die in Großbritannien als auch für die in der EU verwendeten Back-Boxen konzipiert. Schneiden Sie ein Loch für Ihren Back-Box-Typ aus.

- ES** El dispositivo ha sido diseñado para adaptarse a las cajas traseras estilo Reino Unido y UE. Cree un corte para su estilo de caja posterior.

- PT** O dispositivo foi concebido para se ajustar às caixas traseiras do estilo utilizado no Reino Unido e UE. Criar um corte para o estilo da sua caixa traseira.

- FR** Ce dispositif est conçu pour être compatible avec les boîtiers britanniques et européens. Créer une découpe correspondant au style du boîtier.

- IT** Questo dispositivo è stato progettato per adattarsi alle scatole di fissaggio del Regno Unito e dell'UE. Realizzare un intaglio in base al modello della scatola di fissaggio.

- NL** Het apparaat is ontworpen om in Britse en Europese inbouwdozen te passen. Maak een opening voor uw type inbouwdoos.

- RU** Это устройство разработано для установки в подрозеточные коробки английского и европейского типа.

Wire stripping | Abisolieren | Pelado de cables | Descascamento do fio | Dénudage des câbles |
Spelatura del filo | Kabelstrippen | Зачистка проводов

2

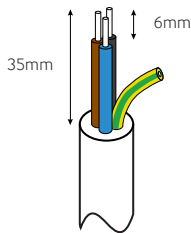

EN Strip the wires as shown opposite. Presence detector does not require earth conductor.

DE Abisolieren Sie die Kabel wie dargestellt. Der Melder benötigt keinen Erdanschluß.

ES Pele los cables como se muestra en el dibujo. El detector no requiere cable de tierra.

PT Descarne os cabos como mostrado ao lado. Este detector não requer conductor de terra.

FR Dénudez les câbles comme indiqué ci-contre. Le détecteur de présence ne nécessite pas de conducteur de terre.

IT Spelare i fili come mostrato. Il rilevatore di presenza non richiede il cavo di terra.

NL Strip de aders zoals weergegeven op de afbeelding hiernaast. Aardingsdraad is niet vereist.

RU Выполните зачистку проводов, как показано на рисунке. Датчик присутствия не требует провода заземления.

Wire into detector | Kabel in den Detektor einführen | Cablee en el detector | Aplicação de cablagem no detector | Câbler le détecteur | Cablare il rilevatore | Draad naar detector | Провод в детекторе

3

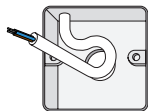
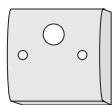

EN Wire detector using wiring diagram on page 3 as a guide.

DE Führen Sie das Kabel anhand des Schaltplans, der auf Seite 3 als Orientierungshilfe abgebildet ist, in den Detektor ein.

ES Cablee el detector usando el diagrama de cableado de la página 3 como guía.

PT Aplicar a cablagem no detector utilizando o diagrama de cablagem da pág. 3 como guia.

FR Câbler le détecteur en utilisant le schéma de câblage de la page 3 comme guide.

IT Cablare il rilevatore utilizzando lo schema di cablaggio a pagina 3 come guida.

NL Sluit de detector aan volgens het bedradingsschema op pagina 3.

RU Детектор проводов, используя схему соединений на стр. 3 в качестве руководства.

Adjust settings before installation | Anpassen der Einstellungen vor der Installation | Ajuste la configuración antes de la instalación | Ajuste das definições antes da instalação | Régler les paramètres avant l'installation | Regolare le impostazioni prima dell'installazione | Pas de instellingen vóór installatie aan | Отрегулируйте настройки перед установкой

4

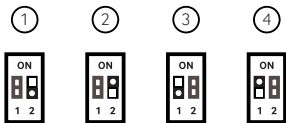
**EN** Key

1. Start up delay
2. No start up delay
3. 1 hour
4. 1/2 hour

DE Zeichenerklärung

1. Startverzögerung
2. Keine Startverzögerung
3. 1 Stunde
4. 1/2 Stunde

ES Legenda

1. Retraso de inicio
2. Sin retraso de inicio
3. 1 hora
4. 1/2 hora

PT Legenda

1. Atraso de arranque
2. Sem atraso de arranque
3. 1 hora
4. 1/2 hora

FR Légende

1. Délai de démarrage
2. Aucun délai de démarrage
3. 1 heure
4. 1/2 heure

IT Legenda

1. Ritardo all'avvio
2. Nessun ritardo all'avvio
3. Un'ora
4. Mezz'ora

NL Legenda

1. Opstartvertraging
2. Geen opstartvertraging
3. 1 uur
4. 1/2 uur

RU Условные обозначения

1. Задержка запуска
2. Нет задержки запуска
3. 1 час
4. 1/2 часа

EN Set the time wheel to fully anticlockwise (minimum)

Set both switches to ON (0-1/2 hour range, no power up delay) according to the diagram opposite.

DE Drehen Sie den Zeit-Drehregler gegen den Uhrzeigersinn bis zum Anschlag (Minimum)

Stellen Sie beide Schalter entsprechend der nebenstehenden Zeichnung in die Position ON (Zeitbereich 0 bis 1/2 Stunde, keine Startverzögerung).

ES Gire la rueda de tiempo completamente en sentido contrario a las agujas del reloj (mínimo)

Establezca ambos interruptores a ON (intervalo de hora 0-1/2, sin retraso de encendido) según el diagrama en la parte opuesta.

PT Configure a roda de temporização totalmente na direção oposta aos ponteiros do relógio (mínimo)

Configure ambos os interruptores para a posição ON (Ligado) (âmbito de 0-1/2 horas, sem atraso de arranque) de acordo com o diagrama oposto.

FR Tourner complètement la molette de temps dans le sens antihoraire (minimum)

Réglez les deux interrupteurs sur ON (plage de 0-1/2 heure, aucun délai de démarrage) conformément au schéma ci-contre.

IT Impostare la rotella della durata in senso completamente antiorario (minimo)

Impostare entrambi gli interruttori su ON (intervallo da 0 a mezz'ora, nessun ritardo all'accensione) in base allo schema di fianco.

NL Zet het tijdwielte volledig naar links (minimum)

Zet beide schakelaars op ON (0-1/2 uurbereik, geen opstartvertraging) volgens het diagram hiernaast.

RU Установите колесо времени полностью против часовой стрелки (минимум).

Установите оба переключателя в положение ON (диапазон 0-1 / 2 часа, без задержки включения) в соответствии с приведенной ниже схемой.

Install detector | Melder installieren | Instalación del detector | Instalação do detector | Installer le détecteur | Installazione del sensore | Installeer detector | Установка датчика

5

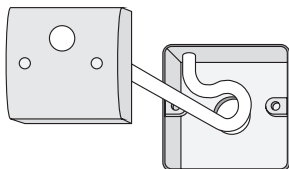

EN Push wires into housing and tighten screws to mount onto the wall. Cover with screw caps.

DE Drücken Sie die Kabel in das Gehäuse und ziehen Sie die Schrauben fest an, um das Gehäuse an der Wand anzubringen. Setzen Sie Schutzkappen auf die Schrauben.

ES Empuje los cables en la carcasa y apriete los tornillos para montarlo en la pared. Cubra con las tapas de los tornillos.

PT Empurrar os fios na carcaça e aperte os parafusos para a montagem na parede. Cobrir com as tampas de parafusos.

FR Pousser les câbles dans le boîtier et serrer les vis pour réaliser le montage mural. Couvrir avec les caches.

IT Spingere i cavi nell'alloggiamento e serrare le viti per effettuare l'installazione sulla parete. Coprire con i cappucci per le viti.

NL Duw de draden in de behuizing en draai de schroeven aan voor bevestiging op de wand. Dek de schroeven af met schroefdooppen.

RU Вставьте провода в корпус и затяните винты, чтобы закрепить их на потолке. Накройте колпачками.

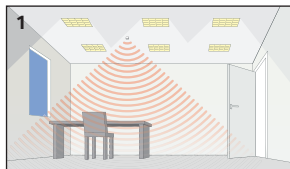

- EN** 1. Power up the sensor. The load should come on immediately.
2. Vacate the room or remain very still and wait for the load to switch off (this should take less than 20 minutes).
3. Enter the room or make some movement and check that the load switches on.

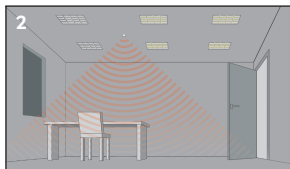

- DE** 1. Schließen Sie den Sensor an die Stromversorgung an - das System sollte sich sofort einschalten.
2. Verlassen Sie den Raum oder stehen Sie ganz still, um zu prüfen, ob das System sich ausschaltet (Dies erfolgt nach ca. 20 Minuten nach der letzten Erfassung).
3. Betreten Sie den Raum oder bewegen Sie sich, um sicherzustellen, dass das System sich einschaltet.

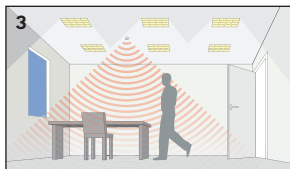

- ES** 1. Encienda el sensor: la carga debería encenderse inmediatamente.
2. Salga de la habitación o permanezca muy quieto y espere a que la carga se apague (deberían requerirse menos de 20 min).
3. Entre en la habitación o realice algún movimiento y compruebe que la carga se enciende.

- PT** 1. Ligue o sensor - a carga deve ser ativada imediatamente.
2. Desocupe a sala ou permaneça imóvel e aguarde até a carga ser desativada (isto deve levar menos de 20 minutos).
3. Entre na sala ou faça algum movimento e verifique se a carga é ativada.

- FR** 1. Alimenter le capteur : la charge devrait s'allumer immédiatement.
2. Quittez la pièce ou restez immobile et attendez que la charge s'éteigne (ceci devrait prendre moins de 20 minutes).
3. Entrer dans la pièce ou bouger et vérifier que la charge s'allume.

- IT** 1. Accendi il sensore: il carico dovrebbe attivarsi immediatamente.
2. Abbandona la stanza o cerca di restare il più fermo possibile e attendi lo spegnimento del carico (dovrebbe richiedere meno di 20 minuti).
3. Entra nella stanza o esegui qualche movimento per verificare che il carico si attivi.

- NL** 1. Zet spanning op de sensor. De ballast moet onmiddellijk inschakelen.
2. Verlaat de ruimte of zorg dat er geen beweging is binnen de detectiezone en wacht tot de ballast uitschakelt (dit duurt 20 minuten).
3. Ga de ruimte in of maak bewegingen binnen de detectiezone en controleer of de ballast wordt ingeschakeld.

- RU** 1. Включите датчик. Нагрузка должна включиться немедленно.
2. Выйдите из комнаты или оставайтесь на месте и подождите, пока нагрузка не отключится (это должно занять не более 20 минут).
3. Войдите в комнату или сделайте какое-нибудь движение и убедитесь, что нагрузка включена.

Setting final time settings | Festlegen der endgültigen Zeiteinstellungen | Establecer los ajustes finales de tiempo | Configuração das definições de temporização final | Régler les paramètres finaux de temps | Configurazione delle impostazioni di tempo finali | Definitieve tijdsinstellingen | Установка окончательных настроек времени

EN Select the time out range using the switch 1 (according to the chart in section 4). Set the time out period using the thumbwheel, fully clockwise is the maximum (either 1/2 hour or 1 hour depending on the range).

If required, select the power up delay (to prevent the load coming on immediately on power up).

Screw the unit back onto the wall and switch the mains supply on at the distribution board.

DE Wählen Sie den Abschalt-Zeitbereich mit Schalter 1 aus (siehe Tabelle in Abschnitt 4). Stellen Sie die Abschalt-Zeitspanne mit dem Drehregler ein. Drehen bis zum Anschlag im Uhrzeigersinn bedeutet Maximalwert (je nach Bereich entweder 1/2 Stunde oder 1 Stunde).

Wählen Sie bei Bedarf die Einschaltverzögerung (um zu verhindern, dass die Last sofort beim Einschalten zugeschaltet wird).

Schrauben Sie das Gerät wieder an die Wand und schalten Sie die Stromversorgung am Verteilerkasten ein.

ES Seleccione el intervalo de desconexión usando el interruptor 1 (según el gráfico de la sección 4). Ajuste el periodo de desconexión usando la rueda selectora, girándola completamente en sentido contrario a las agujas del reloj (1/2 hora o 1 hora dependiendo del intervalo).

Si es necesario, seleccione el retraso de encendido (para evitar que la carga se encienda inmediatamente tras el encendido).

Atornille la unidad a la pared y encienda el suministro eléctrico principal en el tablero de distribución.

PT Seleccione o âmbito do intervalo utilizando o interruptor 1 (de acordo com a tabela da secção 4). Configure o período de intervalo utilizando o seletor rotativo, sendo que o valor máximo é girá-lo totalmente na direção dos ponteiros do relógio (quer seja, 1/2 hora ou 1 hora, dependendo do âmbito).

Se for necessário, seleccione o atraso do arranque (para evitar que a carga seja acionada imediatamente após o arranque).

Volte a aparafusar a unidade à parede e ligue a corrente no quadro de distribuição.

FR Sélectionnez la plage de temporisation à l'aide de l'interrupteur 1 (conformément au tableau de la section 4). Réglez la période de temporisation à l'aide de la molette : lorsqu'elle est complètement tournée dans le sens horaire, il s'agit du maximum (soit 1/2 heure ou 1 heure selon la plage).

Si nécessaire, sélectionnez le délai de démarrage (pour éviter que la charge ne vienne immédiatement à l'allumage).

Revissez l'unité au mur et mettez en marche l'alimentation secteur sur le tableau électrique.

IT Selezionare l'intervallo di timeout utilizzando l'interruttore 1 (in base al grafico nella sezione 4). Impostare il periodo di timeout utilizzando la rotella. Una rotazione completa in senso orario è l'impostazione massima (mezz'ora o un'ora in base all'intervallo).

Se necessario, selezionare il ritardo all'avvio (per prevenire l'attivazione immediata del carico all'accensione).

Riavvitare l'unità sulla parete e attivare l'alimentazione di rete presso il quadro di distribuzione.

NL Selecteer het time-outbereik met schakelaar 1 (volgens de tabel in onderdeel 4). Stel de time-outperiode met het menuwielje in, volledig naar rechts is het maximum (een 1/2 uur of 1 uur afhankelijk van het bereik).

Selecteer indien nodig de opstartvertraging (om te voorkomen dat de belasting onmiddellijk bij het opstarten gebeurt).

Schroef het apparaat weer aan de wand en schakel de stroomtoevoer in op de verdeelkast.

RU Выберите диапазон времени задержки с помощью переключателя 1 (в соответствии с таблицей в разделе 4). Установите время задержки с помощью дискового переключателя, максимум по часовой стрелке - максимум (1/2 часа или 1 час в зависимости от диапазона).

При необходимости выберите задержку включения (чтобы предотвратить немедленное включение нагрузки при включении).

Прикрутите устройство обратно к стене и включите питание от распределительного щита.

EN Technical Data

Part code	SPIR-F
Weight	0.118kg
Supply voltage AC	230 VAC +/- 10%
Supply frequency	50Hz
Terminal capacity	4.0mm ²
Max load:	
Incandescent lighting	10A
Fluorescent lighting	6A
Compact fluorescent lighting	3A
LED lighting	3A
Resistive heaters	16A
Fans and ventilation equipment	3A
Time out range	10s–1h
SON lighting	Switch loads via a contactor
Max power factor correction capacitance	40µF
Rated impulse voltage	2500V
Purpose	Sensing control
Construction	Independent flush mounted, electronic control.
Type of action	Type 1.B action (micro disconnection)
Pollution	Degree 2
Software	Class A
Working temperature range	-10 to 35°C
Material (casing)	Flame retardant ABS
Insulation class	Class 2
Compliance	 EMC-2014/30/EU, LVD-2014/35/EU

DE Technische Daten

Teile-code	SPIR-F
Gewicht	0.118kg
Versorgungsspannung AC	230 VAC +/- 10%
Versorgungsfrequenz	50Hz
Leiterkapazität	4.0mm ²
Max. Last:	
Glühlampen	10A
Neonbeleuchtung	6A
Kompakte neonbeleuchtung	3A
LED-beleuchtung	3A
Widerstandsfähige Heizungen	16A
Induktiv/ventilatoren und Lüftungssysteme	3A
Zeitüberschreitungsbereich	10s–1h
SON Beleuchtung	Last über schütz schalten
Max. Kapazität der blindleistungs-kompensation	40µF
Bemessungsstofsspannung	2500V
Zweck	Sensorsteuerung
Bauweise	Unabhängige Unterputz-Elektronik
Aktionsart	Aktion Typ 1.B (Mikrotrennung)
Verschmutzung	Abschluss 2
Software	Klasse A
Arbeitstemperaturbereich	-10 bis 35°C
Material (gehäuse)	Flammenhemmendes ABS
Isolationsklasse	Klasse 2
Eingehaltene normen	 EMC-2014/30/EU, LVD-2014/35/EU

ES Datos Técnicos

Código de pieza	SPIR-F
Peso	0.118kg
Voltaje de entrada de CA	230 VAC +/- 10%
Frecuencia de suministro	50Hz
Capacidad del terminal	4.0mm ²
Carga máx.:	
Iluminación incandescente	10A
Iluminación fluorescente	6A
Iluminación fluorescente compacta	3A
Iluminación LED	3A
Calentadores resistiva	16A
Inductivo/equipo de ventilación y ventiladores	3A
Rango de tiempo fuera	10s–1h
Iluminación SON	Interruptor de cargas a través de un contactor
Capacitancia máx. De corrección del factor de potencia	40µF
Voltaje nominal de impulso	2500V
Finalidad	Control de detección
Construcción	Montado al ras independiente, control electrónico
Tipo de acción	Acción tipo 1.B (micro desconexión)
Contaminación	Grado 2
Software	Clase A
Rango de temperatura de trabajo	-10 a 35°C
Material (carcasa)	Ignífugo ABS
Clase de aislamiento	Clase 2
Conformidad con normativas	 EMC-2014/30/EU, LVD-2014/35/EU

PT Dados Técnicos

Código da peça	SPIR-F
Peso	0.118kg
Tensão de alimentação CA	230 VAC +/- 10%
Frequência de fornecimento	50Hz
Capacidade do terminal	4.0mm ²
Carga max.:	
Iluminação incandescente	10A
Lâmpada fluorescente	6A
Lâmpada fluorescente compacta	3A
Lâmpada de LED	3A
Resistivas aquecedores	16A
Indutivo/ventiladores e equipamentos de ventilação	3A
Intervalo de tempo limite	10s–1h
Iluminação SON	Comutar cargas através de um contactor
Capacitância máxima de correção do fator de potência	40µF
Tensão de impulso nominal	2500V
Objetivo	Controle de detecção
Construção	Independente montado, controle eletrônico
Tipo de ação	Ação do tipo 1.B (micro desconexão)
Poliuição	Grau 2
Software	Classe A
Faixa de temperatura de trabalho	-10 a 35°C
Material (caixa)	Retardante de chamas ABS
Classe de isolamento	Classe 2
Compatibilidade	 EMC-2014/30/EU, LVD-2014/35/EU

FR Données Techniques

Code de la pièce	SPIR-F
Poids	0.118kg
Tension d'alimentation CA	230 VAC +/- 10%
Fréquence d'alimentation	50Hz
Capacité des terminaux	4.0mm ²
Charge max.:	
Éclairage incandescent	10A
Éclairage fluorescent	6A
Éclairage fluorescent compact	3A
Éclairage LED	3A
Réchauffeurs résistif	16A
Ventilateurs et équipements de ventilation	3A
Plage de temps mort	10s–1h
SON éclairage	Commuter les charges via un contacteur
Capacitance max. De correction du facteur de puissance	40µF
Tension nominale de tenue aux chocs	2500V
Rôle	Contrôle de détection
Construction	Commande électronique encastrée indépendante
Type d'action	Action de type 1.B (micro déconnexion)
Pollution	Degré 2
Logiciel	Classe A
Plage de température de travail	-10 à 35°C
Matériau (boîtier)	Agent Ignifuge ABS
Classe d'isolation	Classe 2
Conformité	 EMC-2014/30/EU, LVD-2014/35/EU

IT Specifiche Tecniche

Codice parte	SPIR-F
Peso	0.118kg
Tensione di alimentazione CA	230 VAC +/- 10%
Frequenza di alimentazione	50Hz
Capacità del morsetto	4.0mm ²
Carico max.:	
Luce a incandescenza	10A
Illuminazione fluorescente	6A
Illuminazione fluorescente compatta	3A
Illuminazione LED	3A
Resistivo	16A
Induttivo/ventole e apparecchiature di ventilazione	3A
Intervallo di tempo	10s–1h
Illuminazione SON	Commutare i carichi tramite un contattore
Capacitanza di correzione del fattore di alimentazione massima	40µF
Tensione nominale a impulso	2500V
Scopo	Controllo del rilevamento
Costruzione	Controllo elettronico a filo indipendente
Tipo di azione	Tipo 1.B azione (micro disconnessione)
Inquinamento	Grado 2
Software	Classe A
Intervallo di temperatura di lavoro	-10 al 35°C
Materiale (rivestimento)	ABS ignifugo
Classe di isolamento	Classe 2
Conformità	 EMC-2014/30/EU, LVD-2014/35/EU

NL Technische data

Onderdeelcode	SPIR-F
Gewicht	0.118kg
Voedingsspanning AC	230 VAC +/- 10%
Voedingsfrequentie	50Hz
Eindcapaciteit	4.0mm ²
Max belasting	
Gloeilampverlichting	10A
Tl-verlichting	6A
Compacte tl-verlichting	3A
LED verlichting	3A
Resistent kachels	16A
Ventilatoren en ventilatieap- paratuur	3A
Time-outbereik	10s–1h
SON-verlichting	Schakel belastingen via een contactor
Max. Vermogensfactorcorrectie- capaciteit	40µF
Nominaal impuls­spanning	2500V
Doel	Detectiecontrole
Bouw	Onafhankelijke inbouw, elektronische besturing
Type actie	Type 1.B-actie (micro-ontkoppeling)
Verontreiniging	Graad 2
Software	Klasse A
Werktemperatuurbereik	-10 tot 35°C
Materiaal (behuizing)	Brandvertragend ABS
Isolatieklasse	Klasse 2
Conformiteit	 EMC-2014/30/EU, LVD-2014/35/EU

RU Технические характеристики

Наименование изделия	SPIR-F
Вес	0.118кг
Напряжение питания переменного тока	230 ВАС +/- 10%
Номинальная частота	50Гц
Клеммы подключения кабеля	4.0mm ²
Максимальная нагрузка:	
Лампы накаливания	10А
Люминесцентные лампы	6А
Компактные люминесцентные лампы	3А
Светодиодные светильники	3А
Резистивные нагреватели	16А
Вентиляторы и вентиляционное оборудование	3А
Диапазон времени ожидания	10 секунд до 30 минут
SON освещение	Переключать нагрузки через контактор
Максимальный коэффициент мощности, коррекция емкости	40µF
Номинальное импульсное напряжение	2500V
Цель	Зондирование
строительство	Независимый скрытый монтаж, электронное управление
Тип действия	Тип 1.В действие (микроразрыв)
загрязнение	Степень 2
Программное обеспечение	Класс А
Диапазон рабочих температур	от -10 до 35°C
Материал (корпус)	Огнестойкий пластик АБС
Класс защиты	Класс 2
Нормативные стандарты	 EMC-2014/30/EU, LVD-2014/35/EU



CP Electronics
Brent Crescent, London NW10 7XR
t. +44 (0)333 900 0671
enquiry@cpelectronics.co.uk



energy services and technology association

www.cpelectronics.co.uk

connect with us    

Due to our policy of continual product improvement CP Electronics reserves the right to alter the specification of this product without prior notice.